

# ВЕНТИЛЯТОРЫ РАДИАЛЬНЫЕ ДЛЯ ДЫМОУДАЛЕНИЯ ВР 80-70 № 2,5÷12,5 ДУ

## Общие сведения

- ▶ Низкого и среднего давления
- ▶ Одностороннего всасывания
- ▶ Корпус спиральный поворотный
- ▶ Возможные диаметры рабочих колес – 0,95Dном.; Dном.; 1,05Dном.
- ▶ Направление вращения – правое и левое
- ▶ ТУ 4861 -001- 42907872-99 «Вентиляторы радиальные для дымоудаления»
- ▶ Используются в системах вытяжной противодымной вентиляции.

## Условия эксплуатации

условное обозначение вентилятора	ВР ДУ
max t перемещаемой среды	600 <sup>0</sup> С
Время работы вентилятора при max t перемещаемой среды	не менее 120 минут

## Основные технические характеристики

Обозначение вентилятора	Типо-размер э/двиг.	Устано-вочная мощность, кВт	Частота вращения РК, об/мин	Производи-тельность, м <sup>3</sup> /с	Полное давление, Па			Масса, кг
					t=20 <sup>0</sup> С	t=400 <sup>0</sup> С	t=600 <sup>0</sup> С	
ВР 80-70-2,5ДУ (исполнение 1)	71A4	0,55	1390	0,13-0,25	165-105	72-46	55-35	40
	71A2	0,75	2810	0,30-0,60	740-490	320-210	250-165	40
ВР 80-70-3,15ДУ (исполнение 1)	71A4	0,55	1390	0,30-0,50	280-180	120-80	95-60	48
	80A2	1,5	2870	0,55-1,10	1225-785	530-340	410-265	53
ВР 80-70-4ДУ (исполнение 1)	71A6	0,37	910	0,35-0,70	200-130	90-55	70-45	70
	71A4	0,55	1390	0,55-1,10	500-320	220-140	170-110	70
	100S2	4,0	2970	1,20-1,30	2200-2275	960-990	740-765	85
	100L2	5,5	2885	1,10-2,20	2145-1380	930-600	720-465	95
ВР 80-70-4,5ДУ (исполнение 1)	71A6	0,37	910	0,50-0,90	260-170	115-75	90-55	65
	80A4	1,1	1400	0,80-1,50	620-405	270-175	210-135	70
ВР 80-70-5ДУ (исполнение 1)	71B6	0,55	900	0,70-1,35	325-210	140-90	110-70	90
	80B4	1,5	1405	1,10-1,60	795-710	345-310	265-240	95
	90L4	2,2	1420	1,10-2,10	810-520	350-225	270-175	105
ВР 80-70-5,6ДУ (исполнение 1)	80A6	0,75	930	1,0-1,5	420-410	180-175	140-135	105
	80B6	1,1	930	1,0-1,9	420-280	180-120	140-95	105
	100S4	3,0	1430	1,5-3,0	1000-670	435-290	335-225	110
ВР 80-70-6,3ДУ (исполнение 1)	90L6	1,5	940	1,5-2,8	565-265	245-115	190-90	145
	100L6	2,2	950	1,5-2,8	580-370	250-160	195-125	160
	112M4	5,5	1430	2,2-4,3	1310-840	570-365	440-280	175
ВР 80-70-6,3ДУ (исполнение 5)	90L4- -132S4	2,2-7,5	1000-1600	1,6-4,8	700-1630	305-710	235-545	220 без эд
ВР 80-70-7,1ДУ (исполнение 1)	112MA6	3,0	950	2,1-4,0	710-470	310-205	235-155	215
	132M4	11	1450	3,2-6,2	1650-1090	715-475	550-365	255
ВР 80-70-8ДУ (исполнение 1)	112MA8	2,2	710	2,2-4,3	520-335	225-145	175-115	265
	132S6	5,5	960	3,0-5,9	950-610	415-265	320-205	285
	160M4	18,5	1450	4,6-9,0	2170-1395	945-605	730-470	370
ВР 80-70-8ДУ (исполнение 5)	100L4- -160M4	2,2-18,5	700-1500	2,2-9,0	300-2100	130-915	100-700	360 без эд
ВР 80-70-9ДУ (исполнение 1)	132S8	4,0	710	3,2-6,2	630-420	275-180	210-140	360
	160S6	11	970	4,4-8,4	1190-790	515-345	400-265	415
ВР 80-70-10ДУ (исполнение 1)	160S8	7,5	720	4,4-8,6	835-540	365-235	280-180	535
	180M6	18,5	975	6,0-11,6	1530-985	665-430	515-330	595
ВР 80-70-10ДУ (исполнение 5)	100L4- -160M4	2,2-18,5	500-1000	3,5-11,0	300-1400	130-610	100-470	550 без эд
ВР 80-70-11,2ДУ (исполнение 1)	160M8	11	720	6,3-8,6	1010-1010	440-440	340-340	585
	180M8	15	725	6,3-12,1	1030-680	450-295	345-225	620
ВР 80-70-12,5ДУ (исполнение 1)	200M8	18,5	730	8,8-10,0	1300-1350	565-590	435-455	840
	200L8	22	730	8,8-17,0	1340-860	580-375	450-290	890
ВР 80-70-12,5ДУ (исполнение 5)	132M4- -180M4	7,5-30	500-800	6,0-18,0	500-1400	215-610	165-470	680 без эд

## АЭРОДИНАМИЧЕСКИЕ ХАРАКТЕРИСТИКИ

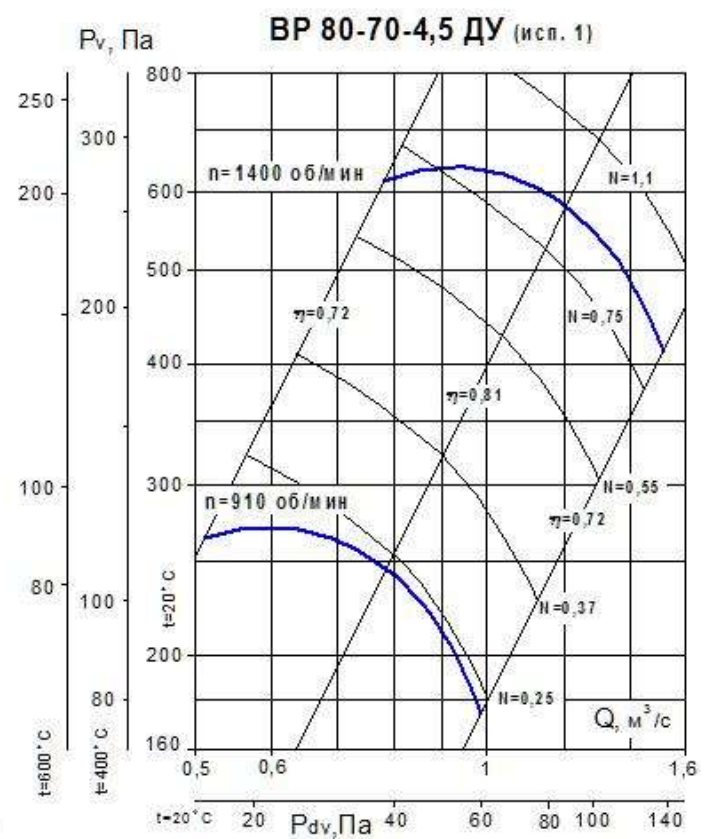
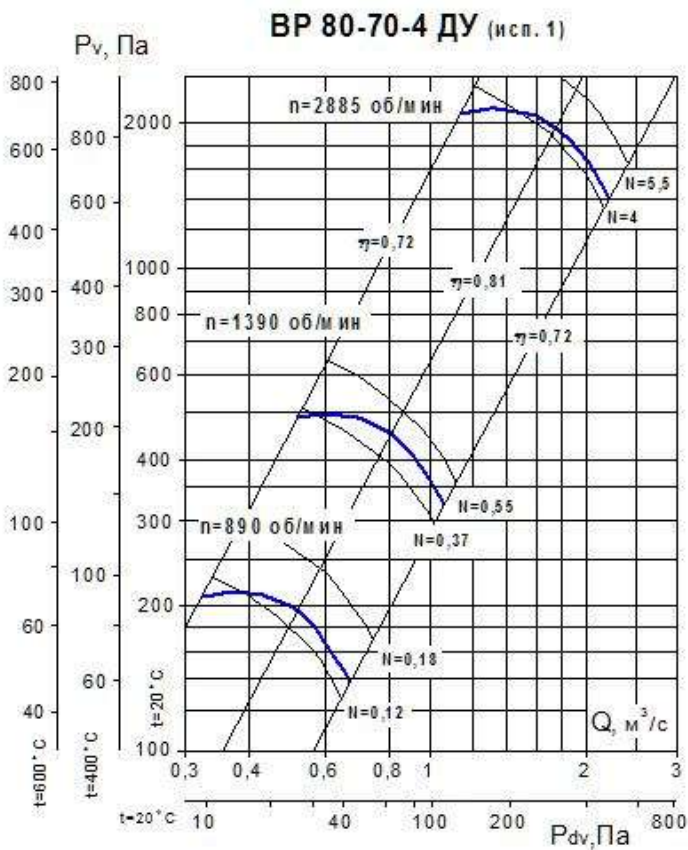
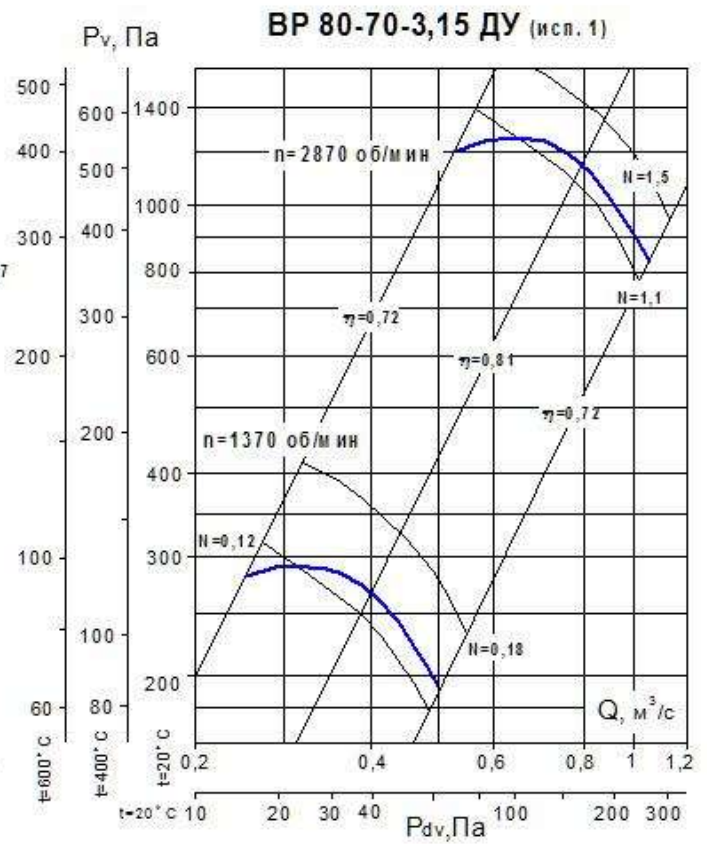
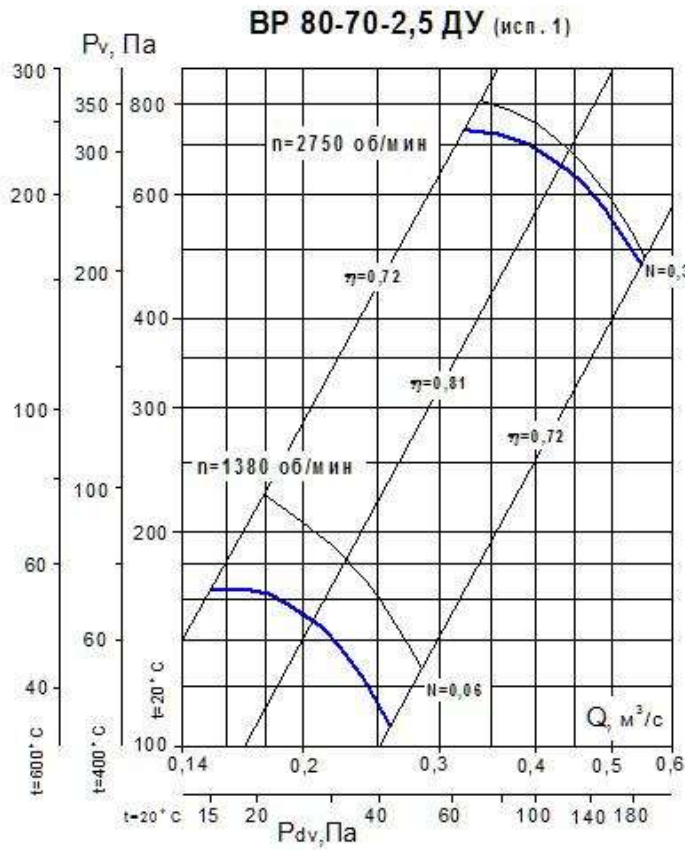

# АЭРОДИНАМИЧЕСКИЕ ХАРАКТЕРИСТИКИ

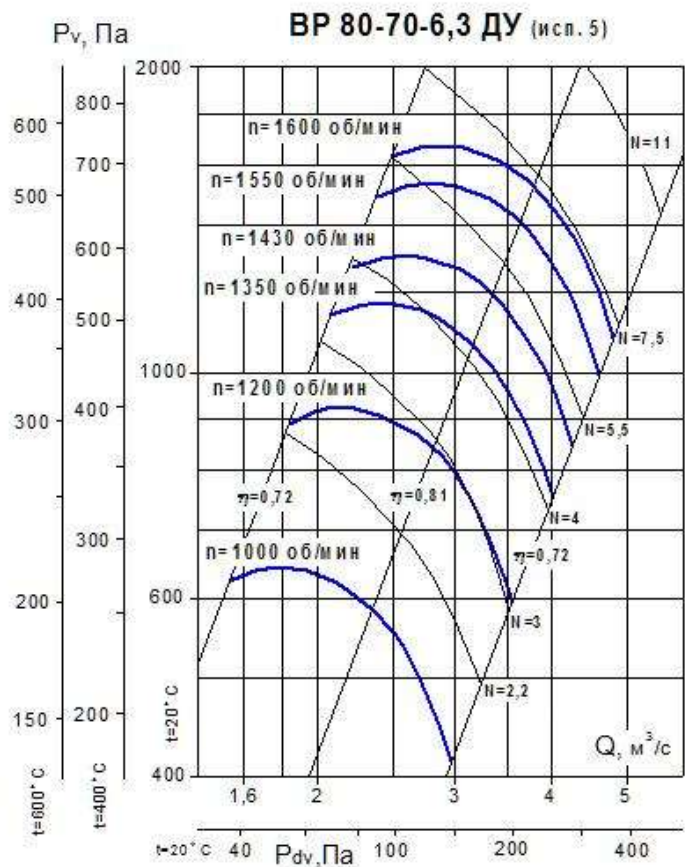
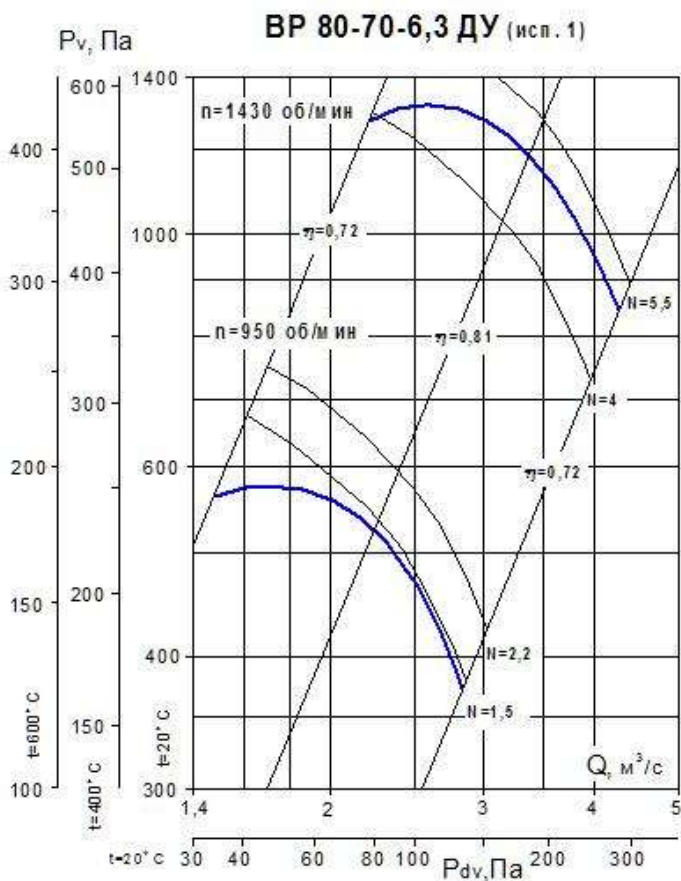
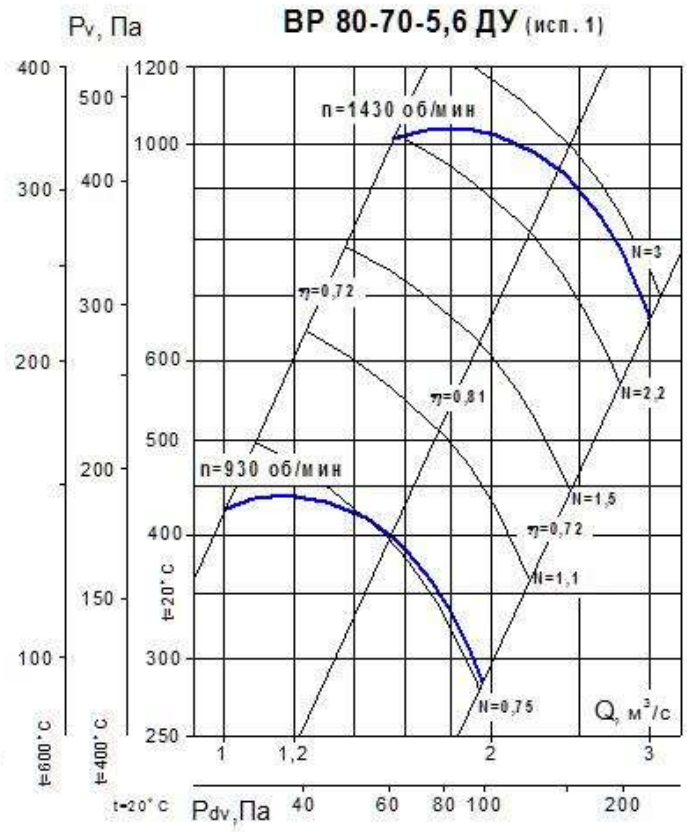
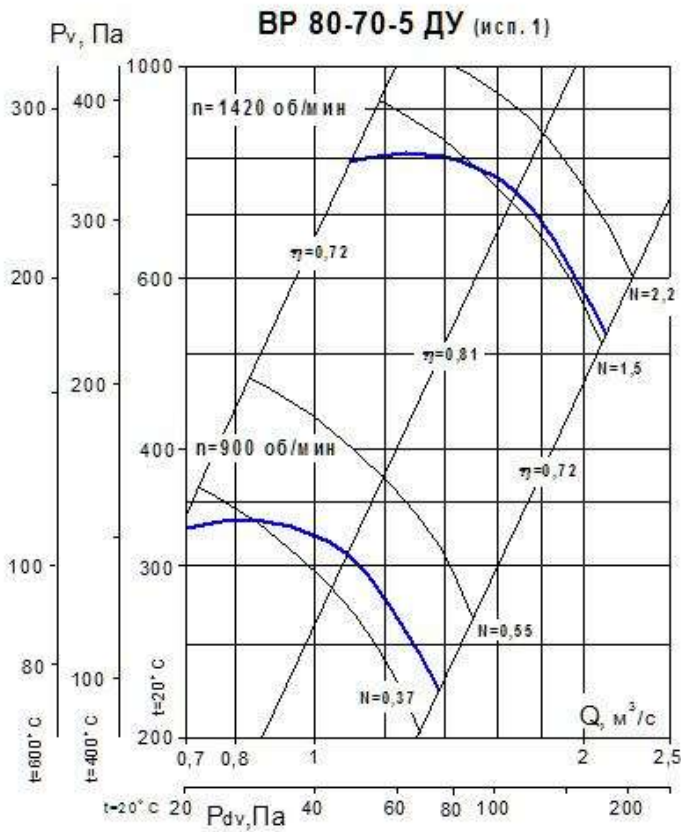

## АЭРОДИНАМИЧЕСКИЕ ХАРАКТЕРИСТИКИ

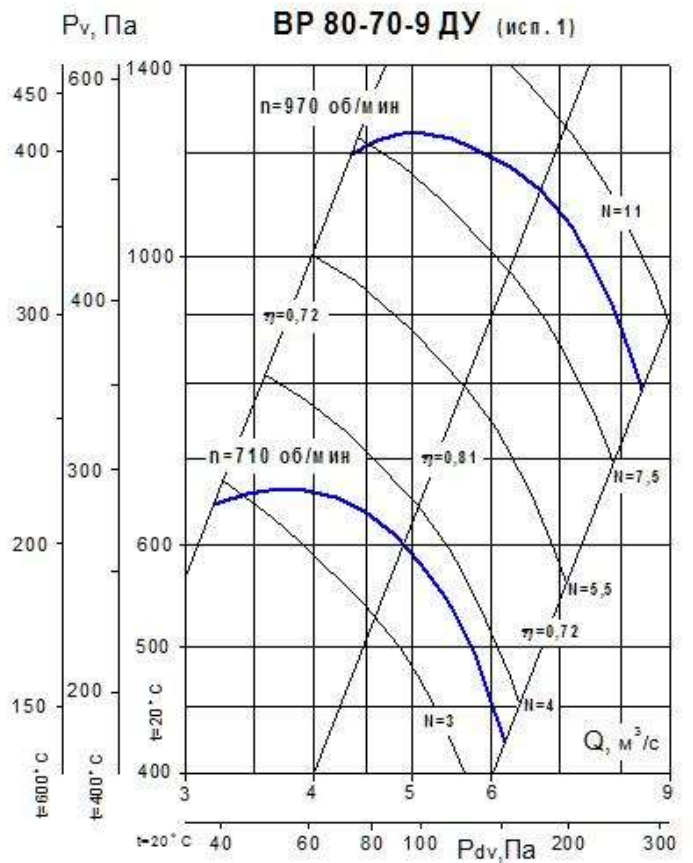
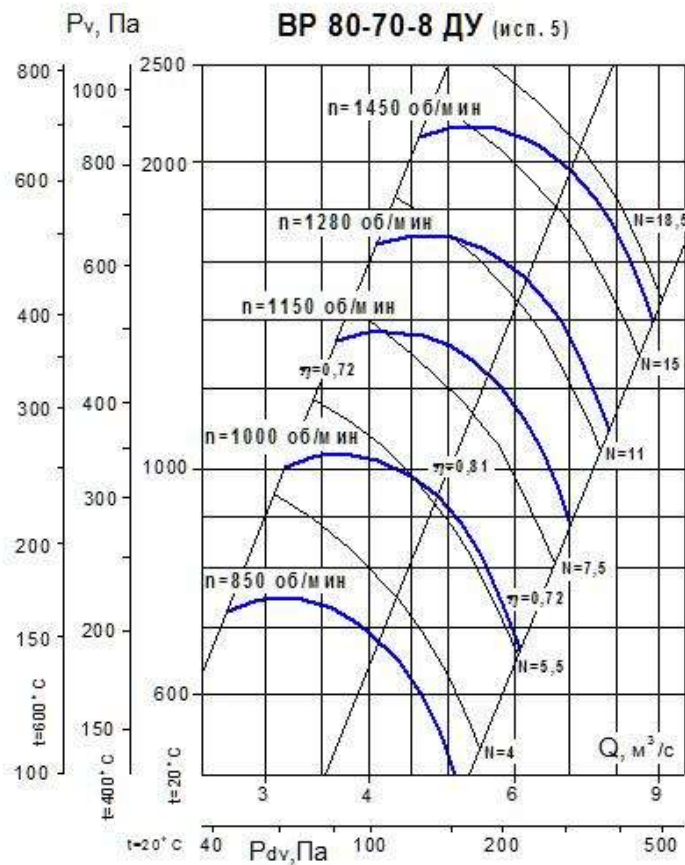
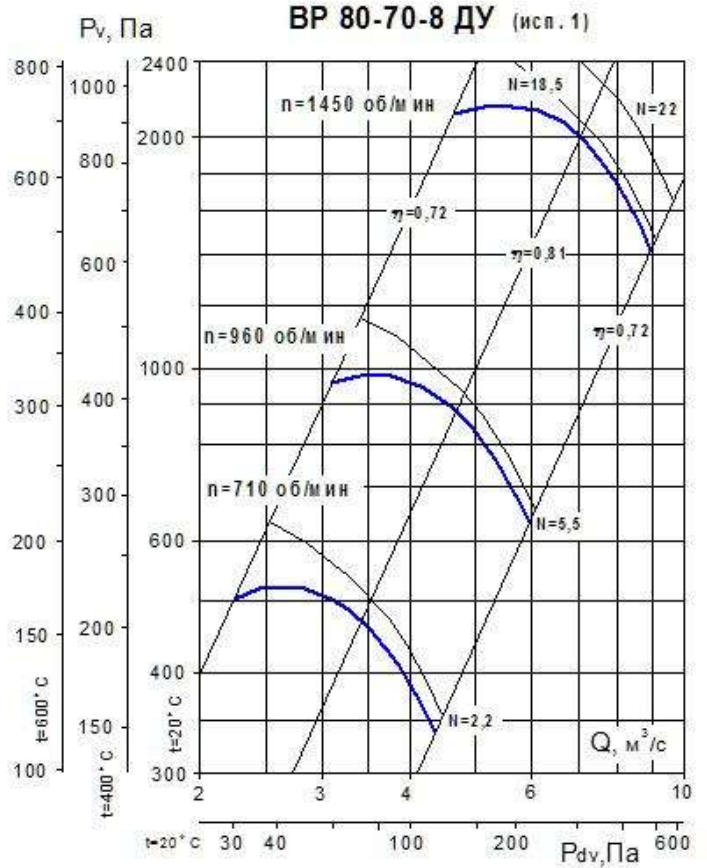
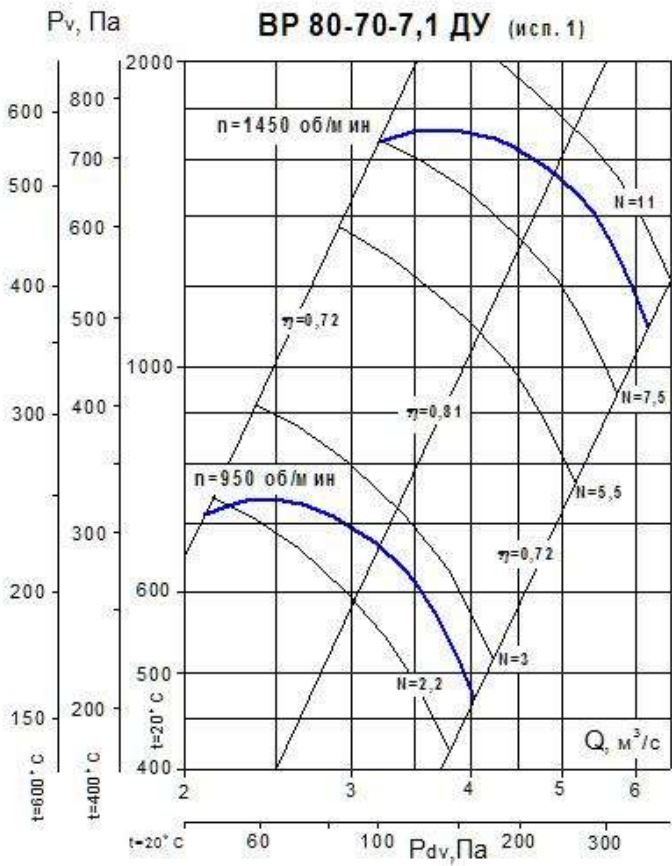

# АЭРОДИНАМИЧЕСКИЕ ХАРАКТЕРИСТИКИ

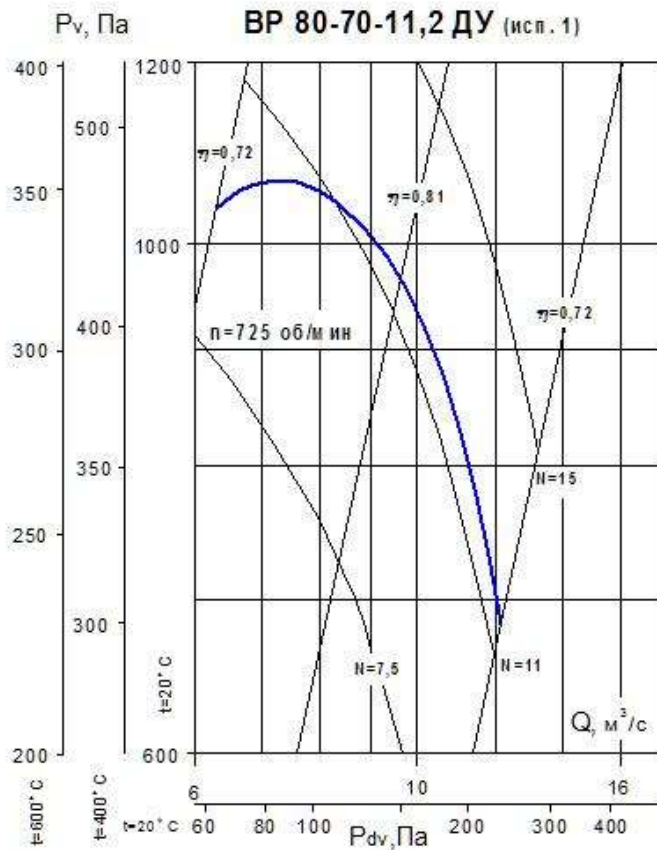
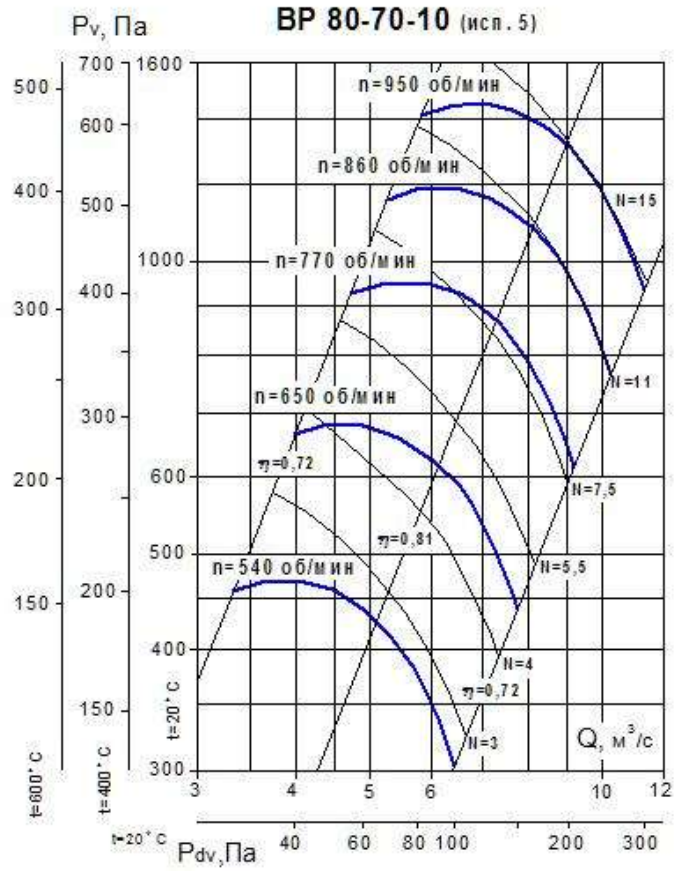
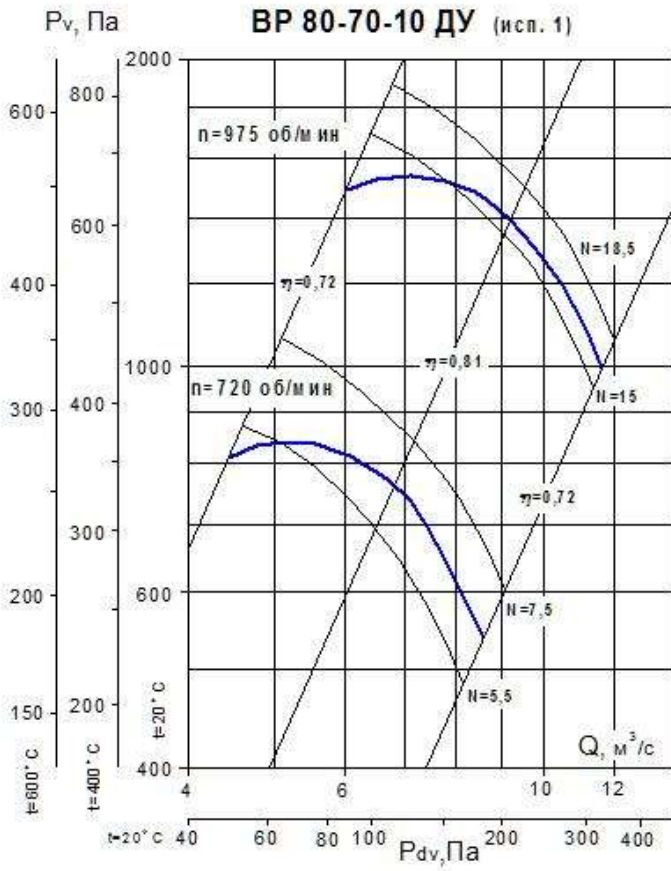

# АЭРОДИНАМИЧЕСКИЕ ХАРАКТЕРИСТИКИ

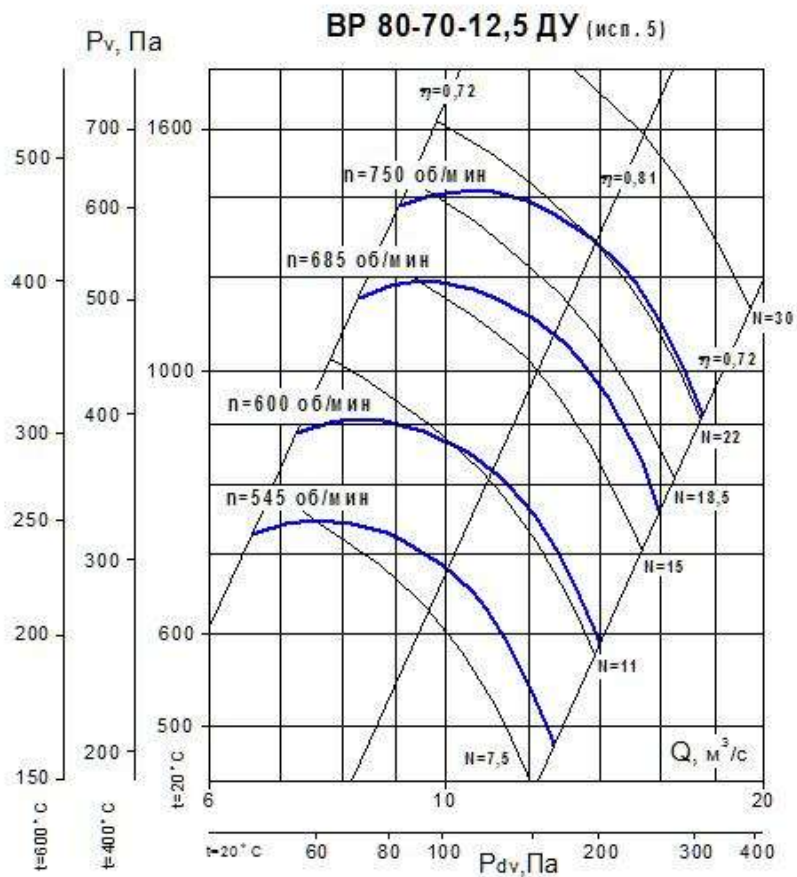
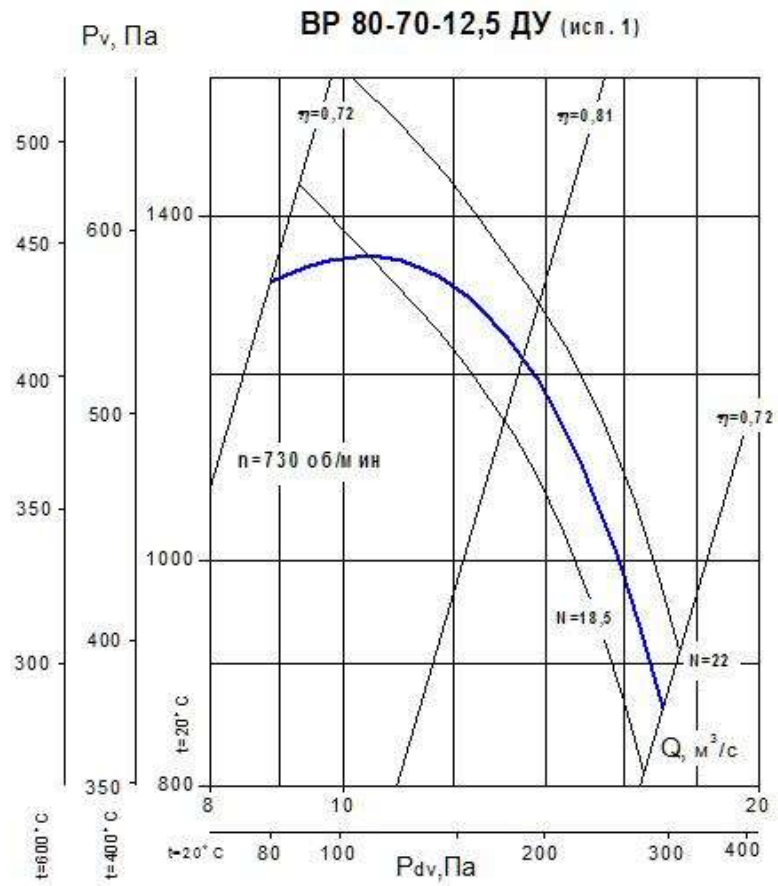

## ВР 80-70 ДУ №№ 2,5 ... 12,5 (исполнение 1) Габаритные и присоединительные размеры



Схема расположения отверстий под фундаментные болты



Вид А  
(исполнение "а")

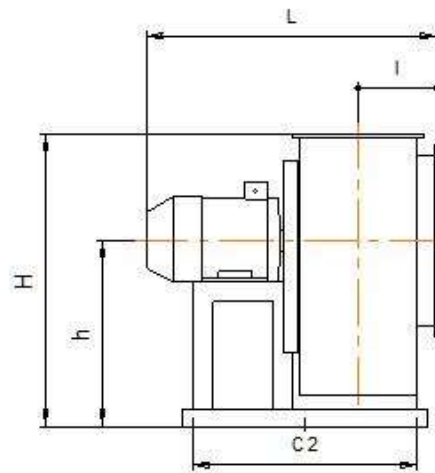
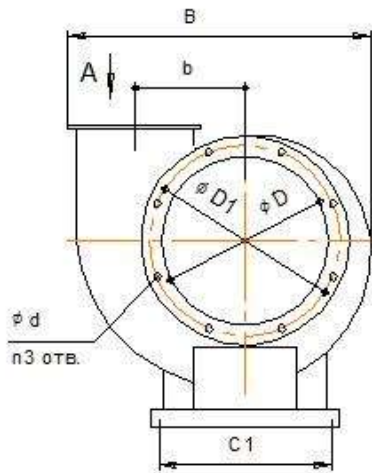
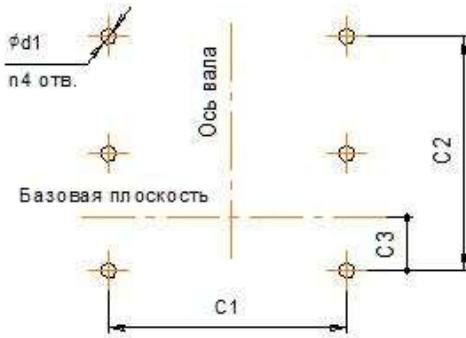
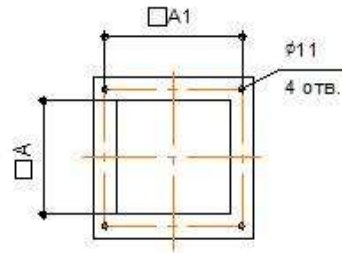

Вид А  
(исполнение "б")

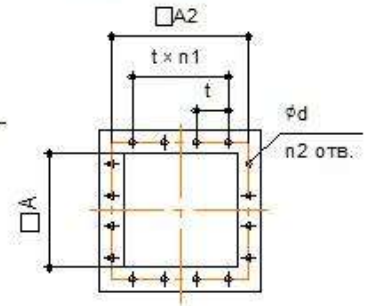

Положения корпуса вентилятора  
(со стороны входа)



№ вент.	типоразмер э/двигателя	B	H	L max	b	h	l	D	D1	d	n3	A	A1	A2	t	n1	n2	C1	C2	C3	d1	n4
2,5	71	475	480	490	163	305	140	255	280	7	8	175	200	200	100	2	8	270	340	4	12	4
3,15	71-90	590	585	595	205	375	172	320	340	7	8	220	240	255	100	2	12	250	470	111	12	4
4	71-100S	735	725	680	260	465	202	405	430	7	8	280	300	310	100	2	12	310	265 × 2	141	12	6
	750			320 × 2																		
4,5	71-80	830	830	720	293	535	232	455	490	7	8	320	345	360	180	2	8	400	285 × 2	156	15	6
5	71-100S	910	890	750	325	565	245	505	530	7	16	350	370	380	100	3	16	400	300 × 2	172	15	6
5,6	80A-100S	1020	1000	870	364	640	288	565	610	7	16	400	420	440	110	4	16	480	340 × 2	200	15	6
6,3	80B-100L	1140	1110	890	410	705	307	635	670	7	16	441	465	470	100	4	20	480	360 × 2	221	15	6
	1000			430 × 2																		
7,1	112M-160M	1300	1285	1240	464	830	345	720	760	10	16	500	520	560	140	4	16	630	470 × 2	252	15	6
8	112M-180S	1450	1405	1230	520	895	376	810	850	10	16	560	575	600	150	4	16	610	500 × 2	282	15	6
9	132S-160S	1630	1580	1350	589	1005	410	910	950	10	16	630	-	680	170	4	16	840	500 × 2	312	18	6
10	132S-200L	1800	1740	1530	651	1105	445	1010	1050	10	16	700	-	750	150	5	20	840	580 × 2	348	18	6
11,2	160M-200L	2020	1980	1670	727	1270	501	1130	1180	10	16	790	-	840	140	6	24	930	650 × 2	400	18	6
12,5	200M-225M	2240	2190	1740	814	1400	532	1260	1300	10	16	875	-	925	125	6	28	1000	675 × 2	435	18	6



**ВР 80-70 ДУ №№ 6,3...12,5 (исполнение 5)**  
**Габаритные и присоединительные размеры**



Схема расположения отверстий под фундаментные болты



Вид А (исполнение "а")

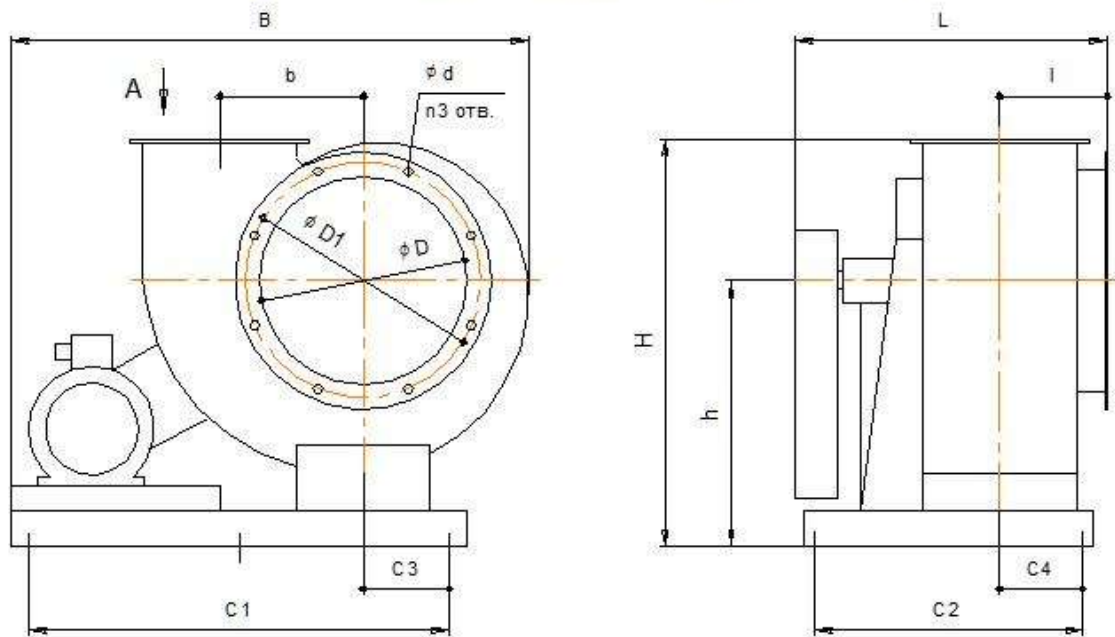
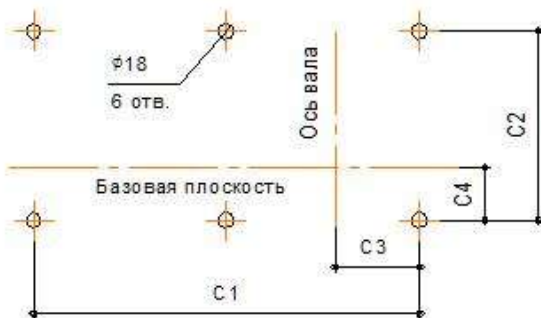
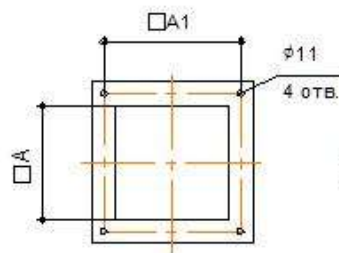

Вид А (исполнение "б")

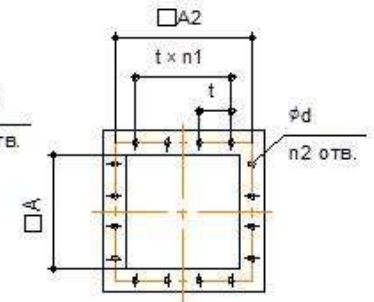

Положения корпуса вентилятора (со стороны входа)

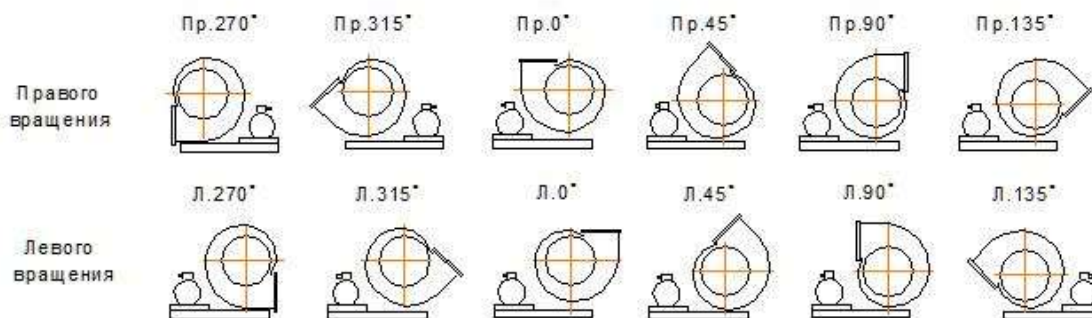

№	В max	Н	L	b	h	l	D	D1	d	n3	A	A1	A2	t	n1	n2	C1	C2	C3	C4
6,3	1760	1165	900	410	760	307	635	670	7	16	441	465	470	100	4	20	600 × 2	785	245	245
8	2320	1460	1280	520	960	375	810	850	10	16	560	575	600	150	4	16	775 × 2	1050	245	302
10	2710	1765	1500	651	1130	445	1010	1050	10	16	700	-	750	150	5	20	900 × 2	1190	335	373
12,5	3100	2190	1650	814	1400	532	1260	1300	10	16	875	-	925	125	6	28	1000 × 2	1370	435	465